



Dispensadores de Agua Caliente

Reemplaza

10052.0000; 10010.0000; 10267.0000
10420.0000; 10889.0000; 39338.0000
39338.0001; 44306.0000



GUÍA DE INSTALACIÓN Y OPERACIÓN

BUNN-O-MATIC CORPORATION

POST OFFICE BOX 3227

SPRINGFIELD, ILLINOIS 62708-3227

TELÉFONO: (217) 529-6601 FAX: (217) 529-6644

Para asegurarse de tener la revisión más reciente del Manual de Operación o ver el Catálogo Ilustrado de Piezas, el Manual de Programación o el Manual de Servicio, visite el sitio web de Bunn-O-Matic, www.bunn.com. Este sitio es absolutamente GRATUITO y representa la manera más rápida de obtener las actualizaciones de catálogos y manuales más recientes. Para solicitar el Servicio Técnico, llame a Bunn-O-Matic Corporation al 1-800-286-6070.



GARANTÍA DE PRODUCTO COMERCIAL DE BUNN-O-MATIC

Bunn-O-Matic Corp. (“BUNN”) garantiza el equipo fabricado por ellos de la siguiente manera:

- 1) Airpots, jarras térmicas, decantadores, servidores GPR, dispensadores de té/café frío, cafeteras monodosis MCR/MCP/MCA, y servidores Thermofresh (mecánicos y digitales) – 1 año en partes y 1 año en mano de obra.
- 2) Todo otro equipo – 2 años en partes y 1 año en mano de obra más las garantías adicionales especificadas a continuación:
 - a) Circuitos electrónicos y/o tarjetas de control – partes y mano de obra por 3 años.
 - b) Compresores en equipo de refrigeración – 5 años en partes y 1 año en mano de obra.
 - c) Molinos en equipos para moler café, de moler y cumplir con el análisis de colador de malla original de fábrica - en partes y mano de obra por 4 años ó 40,000 libras de café, lo que ocurra primero.

Estos períodos de garantía rigen desde la fecha de instalación. BUNN garantiza que el equipo que fabrica estará comercialmente libre de defectos de material y de manufactura que pudieren existir en el momento de la fabricación y aparecer dentro del período de garantía pertinente. Esta garantía no se aplica a ningún equipo, componente o pieza que no haya sido fabricada por BUNN o que, a juicio de BUNN, haya sido afectada por uso indebido, negligencia, alteraciones, instalación u operación indebida, mantenimiento o reparaciones indebidas, limpieza y descalcificación no periódica, fallas de equipo debido a la mala calidad de agua, daños o accidentes. Además esta garantía no aplica a artículos de repuesto que están sujetos al uso normal pero no limitado a sellos y empaques. Esta garantía está condicionada a que el Comprador: 1) informe oportunamente a BUNN sobre cualquier reclamo que se deba hacer bajo la presente garantía telefónicamente al (217) 529-6601 o por escrito a Post Office Box 3227, Springfield, Illinois 62708-3227; 2) si BUNN lo solicitara, realice un envío prepago del equipo defectuoso a un local de servicios BUNN autorizado; y 3) reciba previa autorización por parte de BUNN estipulando que el equipo defectuoso se encuentra bajo garantía.

LA GARANTÍA ANTERIOR ES EXCLUSIVA Y EN LUGAR DE CUALQUIER OTRA GARANTÍA, ESCRITA U ORAL, EXPLÍCITA O IMPLÍCITA, INCLUIDA CUALQUIER GARANTÍA IMPLÍCITA DE COMERCIALIZACIÓN O IDONEIDAD PARA UN CIERTO FIN, PERO SIN LIMITARSE A ÉSTA. Los agentes, distribuidores o empleados de BUNN no están autorizados para modificar esta garantía o dar garantías adicionales que hagan responsable a BUNN. Según esto, las declaraciones hechas por dichos individuos, ya sean orales o escritas, no constituyen garantías y no se debe confiar en ellas.

Si BUNN determina a su propio juicio que el equipo no se ajusta a la garantía, BUNN, a su exclusiva elección mientras el equipo esté en garantía, 1) suministrará piezas de reemplazo y/o mano de obra sin cargo (durante los períodos de garantía correspondientes a las partes y mano de obra especificados anteriormente) para reparar los componentes defectuosos, siempre y cuando dicha reparación sea efectuada por un Representante de Servicios Autorizado de BUNN; o 2) reemplazará el equipo o reembolsará el precio de compra pagado por el equipo.

EL RECURSO DEL COMPRADOR CONTRA BUNN POR EL INCUMPLIMIENTO DE CUALQUIERA DE LAS OBLIGACIONES QUE SURGEN DE LA VENTA DE ESTE EQUIPO, YA SEAN ÉSTAS DERIVADAS DE LA GARANTÍA O DE CUALQUIER OTRA ÍNDOLE, SE LIMITARÁ, A EXCLUSIVA ELECCIÓN DE BUNN SEGÚN SE ESPECIFICA EN EL PRESENTE DOCUMENTO, A LA REPARACIÓN, EL REEMPLAZO O EL REEMBOLSO.

En ningún caso BUNN se hará responsable por cualquier otro daño o pérdida, incluyendo pero sin limitarse a, ganancias perdidas, ventas perdidas, pérdida de uso del equipo, reclamos de los clientes del comprador, costos de capital, costos de tiempo de parada, costos de equipos, instalaciones o servicios sustitutos, ni ningún otro daño especial, concomitante o emergente.

392, A Partner You Can Count On, Air Infusion, AutoPOD, AXIOM, BrewLOGIC, BrewMETER, Brew Better Not Bitter, BrewWISE, BrewWIZARD, BUNN Espresso, BUNN Family Gourmet, BUNN Gourmet, BUNN Pour-O-Matic, BUNN, BUNN with the stylized red line, BUNNlink, Bunn-OMatic, Bunn-O-Matic, BUNNserve, BUNNSERVE with the stylized wrench design, Cool Froth, DBC, Dr. Brew stylized Dr. design, Dual, Easy Pour, EasyClear, EasyGard, FlavorGard, Gourmet Ice, Gourmet Juice, High Intensity, iMIX, Infusion Series, Intellisteam, My Café, Phase Brew, PowerLogic, Quality Beverage Equipment Worldwide, Respect Earth, Respect Earth with the stylized leaf and coffee cherry design, Safety-Fresh, savemycoffee.com, Scale-Pro, Silver Series, Single, Smart Funnel, Smart Hopper, SmartWAVE, Soft Heat, SplashGard, The Mark of Quality in Beverage Equipment Worldwide, ThermoFresh, Titan, trifacta, TRIFECTA (stylized logo), Velocity Brew, Air Brew, Beverage Bar Creator, Beverage Profit Calculator, Brew better, not bitter., Build-A-Drink, BUNNSource, Coffee At Its Best, Cyclonic Heating System, Daypart, Digital Brewer Control, Element, Milk Texturing Fusion, Nothing Brews Like a BUNN, Picture Prompted Cleaning, Pouring Profits, Signature Series, Sure Tamp, Tea At Its Best, The Horizontal Red Line, Ultra son marcas comerciales o marcas comerciales registradas de Bunn-O-Matic Corporation. La configuración de la carcasa de la percoladora comercial trifacta® es una marca registrada de Bunn-O-Matic Corporation.

CONTENIDO

Garantía	2
Introducción.....	3
Avisos a los usuarios	5
Requisitos CE y Norte Americanos.....	4
Requisitos Eléctricos.....	6
Requisitos de Tuberías	7
Configuración inicial (H5E, H5X, H5-PC, elemento H3/5, H10X).....	7
Configuración inicial (H5M, HW2, OHW)	8
Controles de Operación (Sólo H5-PC).....	9
Ajuste de Volumen de Dispensado (Sólo H5-PC).....	10
Programación (H5E, H5X, H5-PC, H10X).....	10
Programación (Elemento H5).....	12
Programación (Elemento H3E).....	15
Drenar el Dispensador	20
Limpieza	20
Montaje en Pared y Soporte.....	20

INTRODUCCIÓN

Este equipo calienta y dispensa agua bajo demanda para bebidas y propósitos culinarios. Tiene un panel arriba del grifo que indica el estado del dispensador. Este equipo es para uso en interiores, ya sea montado en pared (H5E/H5X) o sobre un mostrador o estante robusto.

La temperatura del agua de percolación está predeterminada en fábrica a 200°F (93,3° C). En áreas de mayor altitud será necesario disminuir esta temperatura para evitar que hierva. Para ajustar la temperatura del agua de percolación debe usar como guía este cuadro.

Altitud (Pies)	Punto de ebullición del agua		Temperatura del agua recomendada	
	° F	° C	° F	° C
-1000	213.8	101.0	200	93.3
-500	212.9	100.5	200	93.3
0	212.0	100.0	200	93.3
500	211.1	99.5	200	93.3
1000	210.2	99.0	200	93.3
1500	209.3	98.5	200	93.3
2000	208.4	98.0	200	93.3
2500	207.4	97.4	200	93.3
3000	206.5	96.9	199	92.8
3500	205.6	96.4	198	92.2
4000	204.7	95.9	197	91.7
4500	203.8	95.4	196	91.1
5000	202.9	94.9	195	90.6
5500	201.9	94.4	195	90.6
6000	201.0	93.9	194	90.0
6500	200.1	93.4	193	89.4
7000	199.2	92.9	192	88.9
7500	198.3	92.4	191	88.3
8000	197.4	91.9	190	87.8
8500	196.5	91.4	189	87.2
9000	195.5	90.8	188	86.7
9500	194.6	90.3	187	86.1
10000	193.7	89.8	186	85.6

REQUISITOS CE

- Este aparato debe instalarse en lugares donde pueda ser vigilado por personal capacitado.
- Para un funcionamiento correcto, este aparato debe instalarse donde la temperatura esté entre 5°C y 35°C.
- El aparato no debe inclinarse más de 10° para un funcionamiento seguro.
- Un electricista debe proveer el servicio eléctrico especificado de acuerdo con los códigos locales y nacionales.
- Este aparato no debe limpiarse con chorro de agua.
- Este aparato puede ser utilizado por personas desde 18 años de edad y mayores si han sido supervisados o instruidos acerca del uso del aparato de forma segura y si entienden los riesgos que involucra.
- Mantenga el aparato y el cable fuera del alcance de los niños menores de 18 años.
- Los electrodomésticos pueden ser utilizados por personas desde 18 años de edad y mayores con capacidades físicas, sensoriales o mentales reducidas o falta de experiencia y conocimiento si han sido supervisados o instruidos acerca del uso del aparato de forma segura y si entienden los riesgos que involucra.
- Los niños menores de 18 años deben ser supervisados para asegurar de que no jueguen con el aparato.
- Si el cable de poder llega a dañarse, debe ser reemplazado por el fabricante o personal de servicio autorizado con un cable especial disponible del fabricante o su personal de servicio autorizado para evitar un peligro.
- La máquina no se debe sumergir para limpiarla.
- La limpieza y el mantenimiento por usuarios no debe llevarse a cabo por niños a menos que sean mayores de 18 años y supervisados.
- Este aparato está diseñado para ser utilizado en aplicaciones domésticas y similares, tales como:
 - áreas de personal de cocina en tiendas, oficinas y otros ambientes de trabajo;
 - Por clientes en hoteles, moteles y otros entornos de tipo residencial;
 - Entornos de tipo de alojamiento y desayuno.
- Este aparato no está destinado a ser utilizado en aplicaciones tales como:
 - casas de la granja;
- El acceso a las áreas de servicio únicamente permitido por personal de Servicio Autorizado.
- El nivel de ruido con ponderación A es inferior a 70dBA.

REQUISITOS NORTE AMERICANOS

- Este aparato debe instalarse en lugares donde pueda ser vigilado por personal capacitado.
- Para un funcionamiento correcto, este aparato debe instalarse donde la temperatura esté entre 41°F a 95°F (5°C y 35°C).
- El aparato no debe inclinarse más de 10° para un funcionamiento seguro.
- Un electricista debe proveer el servicio eléctrico especificado de acuerdo con los códigos locales y nacionales.
- Este aparato no debe limpiarse con lavadora de presión.
- Este aparato puede ser utilizado por personas desde 18 años de edad y mayores si han sido supervisados o instruidos acerca del uso del aparato de forma segura y si entienden los riesgos que involucra.
- Mantenga el aparato y el cable fuera del alcance de los niños menores de 18 años.
- Los electrodomésticos pueden ser utilizados por personas desde 18 años de edad y mayores con capacidades físicas, sensoriales o mentales reducidas o falta de experiencia y conocimiento si han sido supervisados o instruidos acerca del uso del aparato de forma segura y si entienden los riesgos que involucra.
- Los niños menores de 18 años deben ser supervisados para asegurar de que no jueguen con el aparato.
- Si el cable de poder llega a dañarse, debe ser reemplazado por el fabricante o personal de servicio autorizado con un cable especial disponible del fabricante o su personal de servicio autorizado para evitar un peligro.
- La máquina no se debe sumergir para limpiarla.
- La limpieza y el mantenimiento por usuarios no debe llevarse a cabo por niños a menos que sean mayores de 18 años y supervisados.
- Este aparato está diseñado para ser utilizado en aplicaciones comerciales, tales como:
 - áreas de personal de cocina en tiendas, oficinas y otros ambientes de trabajo;
 - Por clientes en hoteles, moteles y otros entornos de tipo residencial;
- El acceso a las áreas de servicio únicamente permitido por personal de Servicio Autorizado.

AVISOS A LOS USUARIOS

Los avisos en este dispensador deben mantenerse en buen estado. Reemplace las etiquetas ilegibles o dañadas.

NOTICE
ALL COMPONENTS ARE
200 TO 240 VOLT A.C.

Replace only with
components listed in the
accompanying literature
rated for the same
voltage

12537.0000



00657.0000

NOTICE
ALL COMPONENTS ARE
200 TO 240 VOLT A.C.

Replace only with
components listed in the
accompanying literature
rated for the same
voltage

12537.0000

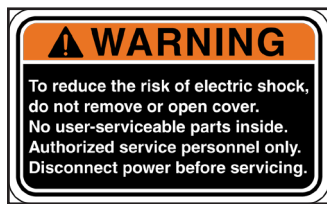

37881.0000

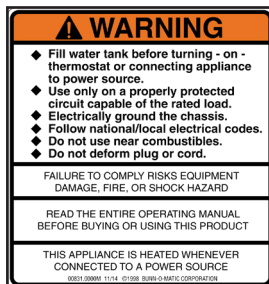

00831.0000

00824.0002 00824.0001

POUR IN WATER ONLY

00833.0000

As directed in the International Plumbing Code of the International Code Council and the Food Code Manual of the Food and Drug Administration (FDA), this equipment must be installed with adequate backflow prevention to comply with federal, state and local codes. For models installed outside the U.S.A., you must comply with the applicable Plumbing /Sanitation Code for your area.

00656.0001

Optional Field Wiring

120 V, 15.4 A, 1850 W
1PH, 2-Wire + GND, 60HZ

29710.0017

Optional Field Wiring

120/208-240 V, 16.9 A, 4050 W
1PH, 3-Wire + GND, 60HZ

29710.0018



00831.0000

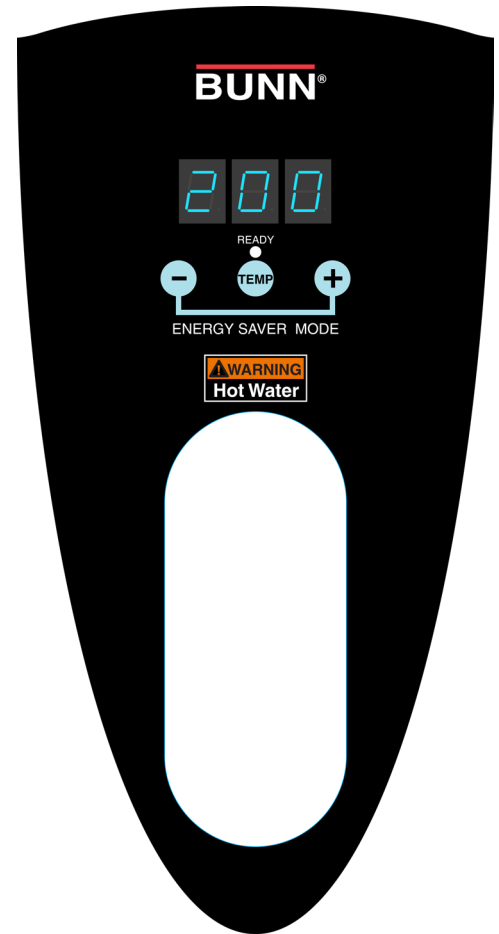

44025.0000 H5 Element (shown)
44025.0002 H3 Element P & H
44025.0004 H3 Element P/C



12593.0000



37881.0002

REQUISITOS ELÉCTRICOS

ADVERTENCIA - El dispensador debe estar desconectado de la fuente de alimentación hasta que se especifique en Configuración Inicial.

Refiérase a la Placa de Información en la Cafetera, y a los códigos eléctricos locales/nacionales para determinar los requisitos del circuito.

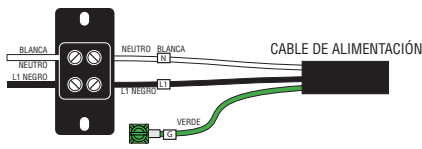

Modelos de 120 voltios ca

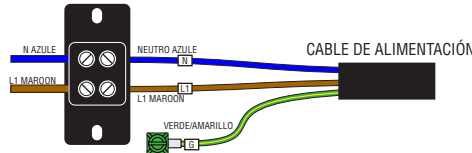

Modelos de 220 a 230 voltios ca

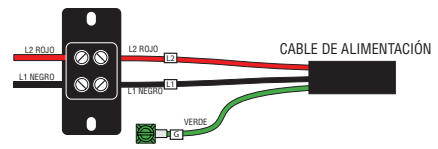

Modelos de 208 y 240 voltios ca

Nota: Este servicio eléctrico consiste en 2 conductores de corriente (L1 y Neutral) y un conductor aparte para la tierra.

Nota: Este servicio eléctrico consiste en 2 conductores de corriente (L1 y Neutral) y un conductor aparte para la tierra.

Nota: Este servicio eléctrico consiste en 2 conductores de corriente (L1 y Neutral) y un conductor aparte para la tierra.

Conexión Eléctrica

PRECAUCIÓN – Una instalación eléctrica incorrecta puede dañar los componentes eléctricos.

1. Un electricista debe proporcionar el servicio eléctrico según se especifique.
2. Utilizando un voltímetro, compruebe el voltaje y la codificación por color de cada conductor en la fuente de suministro eléctrico.
3. Apague el interruptor principal (si está equipado).
4. Retire el panel superior y el panel inferior.
5. Instale el cableado eléctrico correcto al bloque de terminales.
6. Conecte el dispensador al suministro eléctrico y verifique el voltaje en el bloque de terminales antes de proceder. Vuelva a instalar los dos paneles posteriores.
7. Si hay que conectar tuberías más adelante, asegúrese que el dispensador esté desconectado del suministro de energía. Si se ha conectado la tubería, el dispensador está listo para la Configuración Inicial.

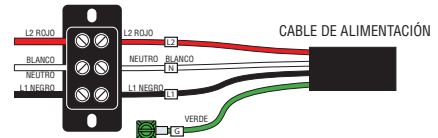

Modelos de 120/208 y 120/240V ca una fase

Nota: Este servicio eléctrico consiste en 3 conductores de corriente (Neutral, L1 y L2) y un conductor aparte para la tierra.

INTERRUPTOR DE PALANCA DE VOLTAJE DOBLE



REQUISITOS DE TUBERÍAS –DE TODOS MENOS DE OHW

Este dispensador debe conectarse a un sistema de **AGUA FRÍA** con una presión de operación entre los 20 y 90 psi (0,138 y 0,620 mPa) de una línea de suministro de 1/2" o más grande. Se debe instalar una válvula de paso en la tubería antes del dispensador. Instale un regulador de presión en la tubería cuando la presión sea mayor de 90 psi (0,620 mPa) para reducirla a 50 psi (0,345 mPa). La conexión abocinada de entrada de agua es de 1/4" (CE/UK entrada BPS de 3/4" BPS solo en el Elemento H3EA).

NOTA-Bunn-O-Matic recomienda tubería de 1/4" para instalaciones de menos de 25 pies y 3/8" para más de 25 pies de la tubería de suministro de agua de 1/2". Por lo menos 18 pulgadas de manguera flexible para bebidas aprobada por la FDA, así como el polietileno trenzado reforzado o el silicón, antes del dispensador facilitarán el movimiento para limpiar el mostrador. Bunn-O-Matic no recomienda el uso de una válvula de asiento para instalar el dispensador. El tamaño y la forma del orificio hecho en la tubería de suministro por este tipo de dispositivo pueden limitar el paso de agua.

Como lo indica el Código Internacional de Fontanería y el Manual del Código Alimenticio de la Administración de Alimentos y Medicamentos (FDA, por sus siglas en inglés), este equipo debe instalarse con seguro de contraflujo adecuado para cumplir con los códigos federales, estatales y locales. Para modelos instalados afuera de EE.UU., usted debe cumplir con los Códigos de Fontanería/Sanidad aplicables en su área.

Conexión de Tuberías

1. Quite la tapa protectora de la conexión en la parte posterior del dispensador, y coloque el conector de codo abocardado (suministrado por separado con el dispensador) en la conexión (CE/UK entrada BPS de 3/4" BPS sólo en el Elemento H3E).
2. Lave la tubería de agua y sujétela seguramente a la conexión abocardada.

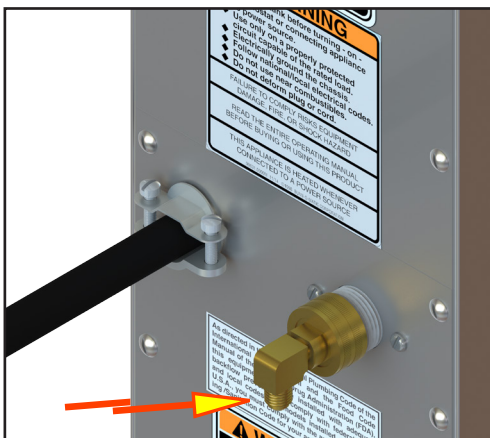

Conexión de Tuberías

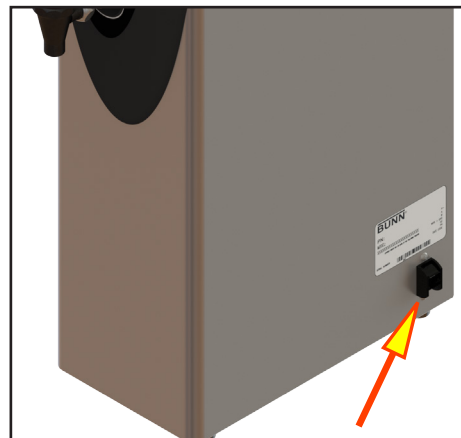

**Interruptor Principal
ENCENDIDO/APAGADO**

CONFIGURACIÓN INICIAL- Elemento H5E, H5X, H5-PC, H10X, Elemento H3/5

PRECAUCIÓN - El dispensador debe estar desconectado de la fuente de alimentación durante la configuración inicial, excepto cuando se especifique en las instrucciones.

1. Conecte el dispensador a la fuente de alimentación y encienda el suministro de agua.
2. Coloque el Interruptor Principal ENCENDIDO/APAGADO en la posición ENCENDIDO (si lo tiene).
NOTA: (Modelos digitales con pantalla) Cuando la energía se aplique al dispensador, la pantalla mostrará la versión del software por 5 segundos, luego mostrará la temperatura.
3. El agua fluirá hacia el tanque automáticamente hasta el nivel adecuado y se apagará. Cuando esté lleno, el calentador de agua se encenderá automáticamente.
4. El tanque se calentará a la temperatura (fijada).
5. Consulte *Programación* para ajustar la Temperatura del Tanque y la Temperatura Lista.

NOTA: Sólo en el Elemento H3E, es normal un poco de expansión de agua en la parte posterior de la bandeja de goteo durante el inicio y/o en ciclos de calentamiento seguidos.

CONFIGURACIÓN INICIAL - H5M

PRECAUCIÓN - El dispensador debe estar desconectado de la fuente de alimentación durante la configuración inicial, excepto cuando se especifique en las instrucciones.

1. Quite el panel posterior superior y gire la perilla de control del termostato completamente en el sentido contrareloj en la posición de "APAGADO" y vuelva a colocar el panel.
2. Conecte el dispensador a la fuente de alimentación y encienda el suministro de agua.
3. El agua fluirá hacia el tanque automáticamente hasta el nivel adecuado y se apagará. Esto tomará aproximadamente 10 minutos.
4. Desconecte el dispensador de la fuente de alimentación, quite el panel posterior superior y coloque la perilla de control del termostato completamente en el sentido del reloj a la posición de "ENCENDIDO" y vuelva a colocar el panel.
5. Conecte el dispensador a la fuente de alimentación y espere aproximadamente veinte minutos para que el agua en el tanque se caliente.
6. En modelos con indicador de listo, el indicador se encenderá cuando se llegue a la temperatura de agua correcta.

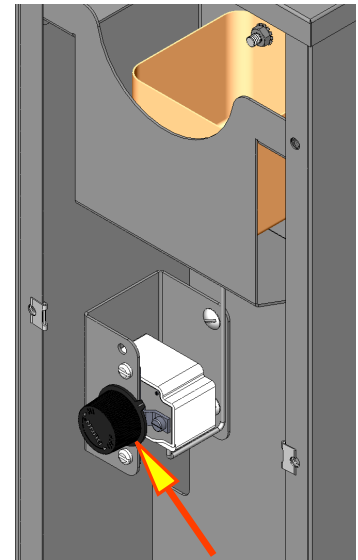

H5M

CONFIGURACIÓN INICIAL - HW2

PRECAUCIÓN - El dispensador debe estar desconectado de la fuente de alimentación durante la configuración inicial, excepto cuando se especifique en las instrucciones.

1. Quite el panel posterior central superior y gire la perilla de control del termostato completamente en el sentido contrareloj en la posición de "APAGADO" y vuelva a colocar el panel.
2. Conecte el dispensador.
3. El agua fluirá hacia el tanque automáticamente hasta el nivel adecuado y se apagará.
4. Desconecte el dispensador de la fuente de alimentación, quite el panel posterior central y coloque la perilla de control del termostato completamente en el sentido del reloj a la posición de "ENCENDIDO" y vuelva a colocar el panel.
5. Conecte el dispensador a la fuente de alimentación y espere aproximadamente veinte minutos para que el agua en el tanque se caliente. El dispensador ahora está listo para usarse.

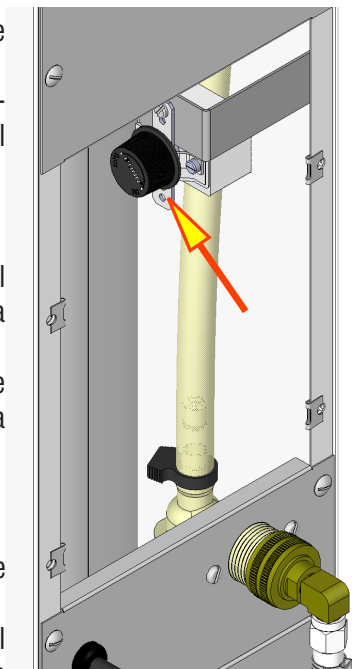

HW2

CONFIGURACIÓN INICIAL - OHW

PRECAUCIÓN - El dispensador debe estar desconectado de la fuente de alimentación durante la configuración inicial, excepto cuando se especifique en las instrucciones.

1. Coloque un recipiente vacío debajo del grifo, levante la tapa de llenado y vierta un pichel lleno (64 oz) de agua del grifo en la parte superior del dispensador. Mantenga la manecilla del grifo levantada para permitir que salga aire mientras se llena el tanque.
2. Vierta otro pichel por arriba. Cierre el grifo cuando empiece a fluir agua de él.
3. Vierta agua adicional por arriba hasta que esté aproximadamente a una pulgada de la tapa superior.
4. Conecte el dispensador y espere aproximadamente 15 minutos para que el agua se caliente a la temperatura correcta.
5. El dispensador ahora está listo para usarse. (refiérase a la sección de uso normal).

USO NORMAL

PRECAUCIÓN - El agua dispensada de este grifo está extremadamente caliente. (Por encima de los 200°F.)

1. Mantenga el grifo abierto cuando desee una taza de agua caliente.
2. Vierta otro pichel lleno de agua por arriba cuando ya no haya agua disponible del grifo. No hace falta esperar, el grifo está listo para dispensar otra taza de agua caliente.

NOTA - Debido a la capacidad del tanque y al tamaño del calentador, este producto únicamente debe usarse para dispensar algunas tazas de agua caliente a la vez. (Hay dispensadores de agua caliente Bunn-O-Matic con mayores capacidades).

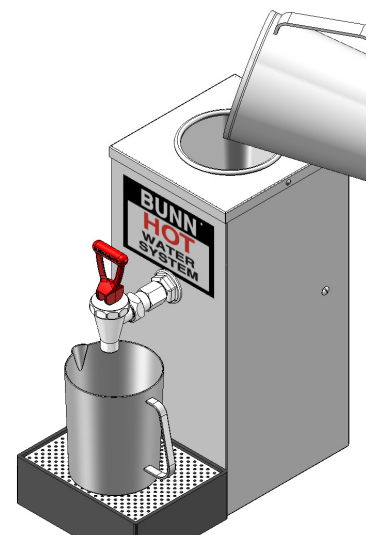

OHW

CONTROLES DE OPERACIÓN– ÚNICAMENTE EL CONTROL DE PORCIÓN H5

(a) BOTONES DE SELECCIÓN DE VOLUMEN

Presione y suelte el botón que corresponde a volumen Pequeño, Mediano o Grande, para seleccionar la cantidad de agua a dispensar. Presionar un botón diferente después de haberse iniciado un ciclo no cambia el volumen en progreso.

(b) BOTÓN DE PARO AUTOMÁTICO/DISPENSACIÓN MANUAL

Presione y suelte el botón para detener un ciclo de dispensado. Presione y mantenga el botón presionado para dispensar manualmente.

(c) BOTÓN DE PROGRAMACIÓN ESCONDIDO

(d) INDICADORES LED

(e) BOQUILLA DE DISPENSACIÓN

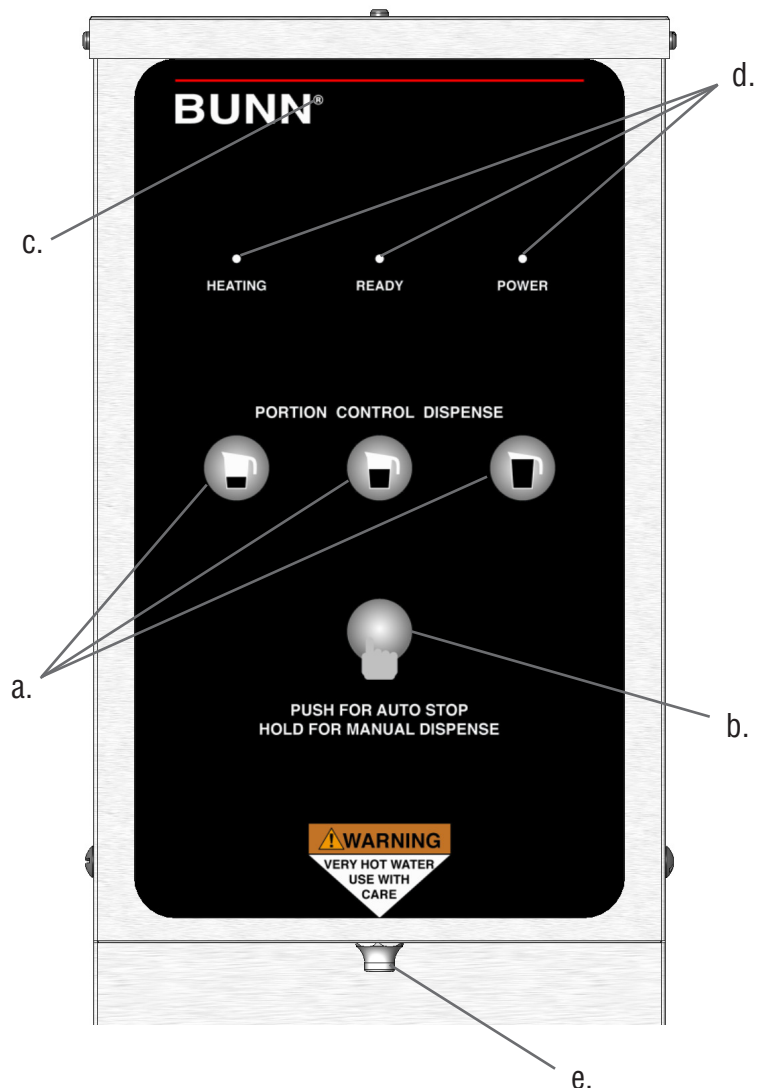

AJUSTE DE VOLUMEN DE DISPENSACIÓN

NOTA: El dispensador debe estar a la temperatura de operación antes de ajustar los volúmenes de dispensación.

1. Presione el botón de programación escondido (c) ubicado debajo de la ® a la par del logo BUNN en el frente del dispensador hasta que los 3 LEDs empiecen a parpadear de izquierda a derecha. Suelte el Botón.
2. Coloque un recipiente graduado vacío bajo la boquilla dispensadora (e).
3. Presione y suelte el tamaño a ser ajustado (a). Los LEDs dejarán de parpadear y el LED encima del botón que ha pulsado se encenderá fijamente. El agua comenzará a dispensarse en el contenedor.
4. Cuando la cantidad de agua deseada se dispense, presione y suelte el mismo botón (a). Se interrumpirá la dispensación del agua y el tamaño ahora estará fijado.
5. Los LEDs empezarán a parpadear de izquierda a derecha. Repita los pasos 2 a 4 para configurar el tamaño de los otros.
6. Para salir de la programación en cualquier momento, presione y suelte el botón oculto (c) una vez. Ahora el dispensador está listo para usarse.

PROGRAMACIÓN - H5-E, H5-PC, H5X, H10X

Cuando se aplica la energía al dispensador, la pantalla ubicada en la parte inferior de la tarjeta de circuito principal mostrará la versión del software por 5 segundos y luego mostrará el número de modelo (vea la tabla a continuación) luego mostrará (-). Mientras el tanque se está llenando la pantalla mostrará (FIL). Cuando el tanque esté lleno la pantalla mostrará el número de modelo y luego mostrará (-).

PANTALLAS DE MODELO (P1)

- (H5H) Unidad de 5 Galones de Alto Voltaje (200-240V)
- (H5L) Unidad de 5 Galones de Bajo Voltaje (100-120V)
- (HPC) Unidad de 5 Galones de Control de Porción (todas)
- (H10) 10X (todos)

El interruptor debe estar en la posición de "SET" para acceder a los modos de programación.

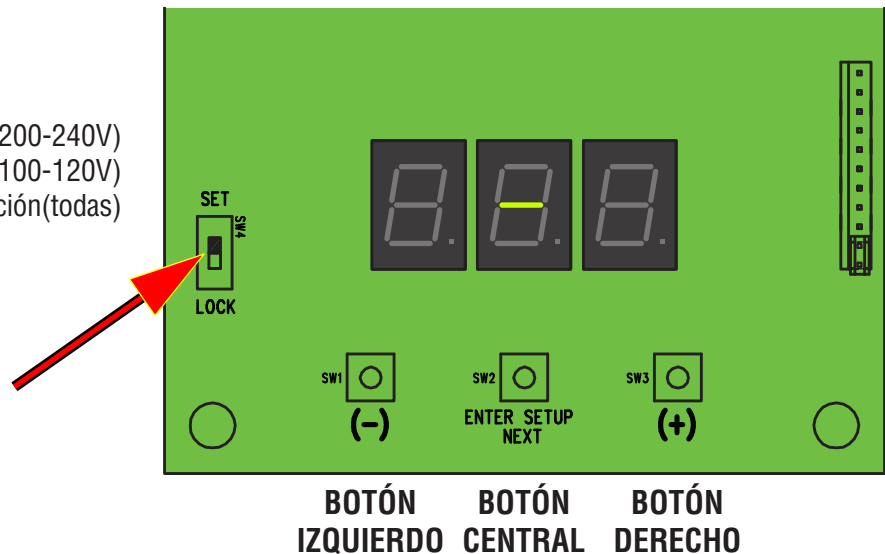

PROGRAMACIÓN NIVEL 1

1. Antes de programar cualquier ajuste en la Tarjeta de Control, confirme que esté introducido el número de modelo correcto.
2. Haga esto presionando y manteniendo presionado el botón central hasta que aparezca en la pantalla P1. Suelte el botón central. La pantalla mostrará ahora el número de modelo (por ejemplo: H5H). Ahora desplácese con los botones (+/-) a través de los modelos enlistados hasta que la pantalla coincida con el modelo con el que usted está trabajando.
3. Presione y suelte el botón central una vez más. La pantalla mostrará P2. Ahora la Pantalla mostrará la temperatura del tanque (por ejemplo: 200). Presione el botón (+) para aumentar el punto de fijación de temperatura, o el (-) para disminuir el punto de fijación.

NOTA: Si la unidad es una H5X o H10X, ajuste la Temperatura del Tanque a 212°F.

4. Después de que la Temperatura del Tanque esté ingresada, pulse el botón central una vez más. En la pantalla aparecerá P3, a continuación, mostrará el punto de la temperatura lista fijada. El valor de fábrica es de 195°F para la mayoría de dispensadores y 85°F para algunos.
5. Presione el botón (+) para aumentar el punto de fijación, o el (-) para disminuir el punto de fijación.
6. Para salir de la Programación de Nivel 1 presione y suelte el botón central una vez más. La pantalla mostrará la versión de software, entonces el número de modelo y a continuación (-).



Continúa

PROGRAMACIÓN - H5-E, H5-PC, H5X, H10X Continuación

PROGRAMACIÓN NIVEL 2

H1 - BLOQUEO DE TEMPERATURA DE DISPENSADOR - SOLAMENTE EL CONTROL DE PORCIÓN (NO SE MOSTRará EN OTROS MODELOS)

1. Para entrar en la Programación de Nivel 2, presione y mantenga presionado el botón central hasta que aparezca H1 en la pantalla (aproximadamente 6 segundos) y luego suelte el botón. La pantalla leerá **noL** (BLOQUEO DESHABILITADO) o **Loc** (BLOQUEO HABILITADO). Cuando (HABILITADO), la unidad no dispensará si la temperatura del tanque está por debajo de la temperatura (LISTA).
2. Utilice el botón (+) o (-) para alternar entre Loc y noL.
3. Pulse el botón central una vez más para avanzar a H2.

O para salir de la Programación de Nivel 2, pulse el botón central 3 veces. La versión de software aparecerá en la pantalla, después el número de modelo y, luego(-).



H2 - SELECCIÓN DE F° O C°

NOTA: Omita el paso 1 si va de H1 a H2.

1. Para entrar en Programación de Nivel 2, presione y mantenga presionado el botón central hasta que aparezca H2 en la pantalla (aproximadamente 6 segundos). Suelte el botón central, la pantalla mostrará **FAH** (Grados en Fahrenheit) o **CEn** (Grados en Centígrados).
2. Pulse los botones (+) o (-) para alternar entre **FAH** y **CEn**.
3. Después de ajustar **FAH** o **CEn**, para salir de Programación de Nivel 2, pulse el botón central dos veces. La versión de software aparecerá en la pantalla, después el número de modelo y luego(-).

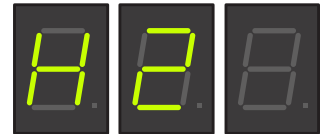

H3 - RESTAURAR LOS VALORES DE FÁBRICA

1. Para restaurar los valores de fábrica (Esto borra todos los ajustes que se han introducido previamente), pulse el botón central hasta que aparezca **H2** en la pantalla (aproximadamente 6 segundos). Suelte el Botón Central, luego pulse el Botón Central una vez más. En la pantalla aparecerá **H3**, luego mostrará (- - -).
2. Presione y mantenga presionados los botones (+) y (-) para iniciar el reajuste de los valores de fábrica. La pantalla (- - -) se encenderá y se apagará durante este tiempo (alrededor de 5 a 7 segundos).
3. Cuando los números de fábrica se hayan cargado, la pantalla dejará de parpadear, a continuación, leerá **don** (DONE). Ahora puede soltar los dos botones.

NOTA: Si suelta los dos botones en cualquier momento antes de que aparezca en la pantalla **don**, los Números Pre-configurados de Fábrica no se ingresarán. Los números viejos permanecerán en la memoria.

4. Para salir de Programación de Nivel 2, pulse el botón central una vez más. La versión de software aparecerá en la pantalla, después el número de modelo y luego (-).



PROGRAMACIÓN - H5-ELEMENT

Ajustar la temperatura:

El interruptor debe estar en la posición de "SET" para poder acceder a los modos de programación.

1. Presione y mantenga presionado el botón de "TEMP" hasta que la pantalla parpadee.
2. Mientras la pantalla parpadea, pulse (+) para incrementar o (-) para disminuir la temperatura.

NOTA: (A partir de la versión de software 0.07) Si la unidad es un modelo "E", la temperatura topará en 211°F (99°C). Si la unidad es un modelo "X", la pantalla de temperatura brincarará de 211°F (99°C) a 212°F (100°C).

Refiérase a la tabla en la página 3 y ajuste los requisitos de temperatura de acuerdo a la altitud.

Interruptor de bloqueo de programación:

El interruptor debe estar en la posición de "SET" para poder acceder a los modos de programación.

1. Desconecte el dispensador de la fuente de alimentación.
2. Quite los tornillos 4-40 y la tapa superior.
3. Use un destornillador pequeño para mover el interruptor a la posición de set.
4. Instale la tapa superior, conecte el dispensador a la fuente de alimentación.

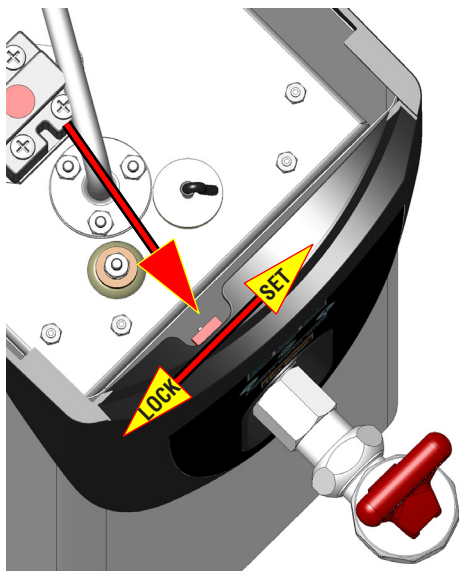

Modo de Ahorro de Energía Manual:

El modo de ahorro de energía permitirá que la temperatura del tanque baje hasta 140°F (60°C).

1. Simultáneamente pulse (+) y (-) para activar el modo de ahorro de energía "manualmente".
2. La pantalla alternará entre 140 y la temperatura actual para indicar que está en el modo de ahorro de energía.
3. Repita el procedimiento para salir del modo de ahorro de energía.

Paso hacia adelante

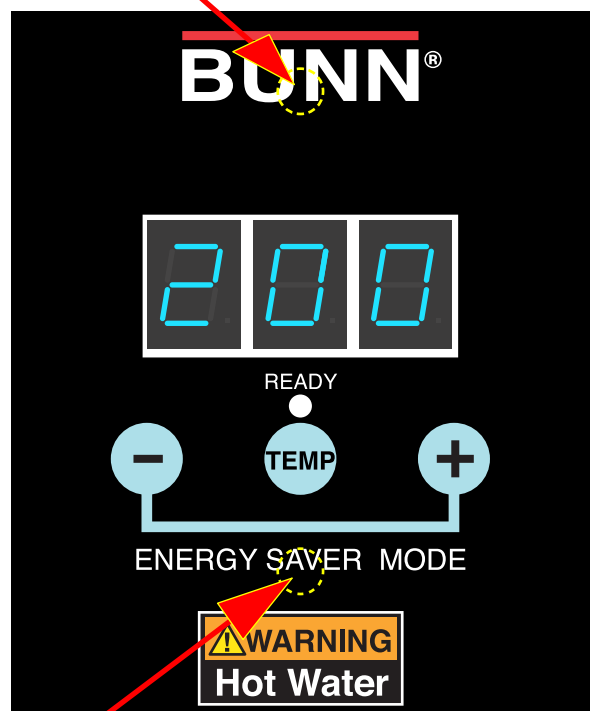

Paso hacia atrás

Programar el dispensador:

1. Presione y mantenga presionado el botón de programación oculto (centro inferior del logo "BUNN") hasta que se muestre "P1".



Continúa

PROGRAMACIÓN - H5-ELEMENT Continuación

2. La pantalla mostrará el número de modelo.
(H5H) Unidad de 5 Galones de Alto Voltaje (200-240V)
(H5L) Unidad de 5 Galones de Bajo Voltaje (100-120V)
Ahora desplácese con los botones (+/-) a través de los modelos enlistados hasta que la pantalla coincida con el modelo con el que usted está trabajando.



3. Pulse el botón superior escondido una vez más. La pantalla mostrará P2.
Ahora la Pantalla mostrará la temperatura "FIJADA" (por ejemplo: 200). Presione el botón (+) para aumentar el punto de fijación de temperatura, o el botón (-) para disminuir el punto de fijación. Rango: 60°F (15°C) hasta 211°F (99°C) **NOTA:** La temperatura saltará a 212°F (100°C) en el H5X.

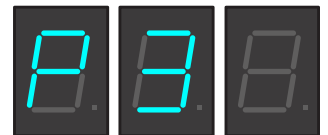
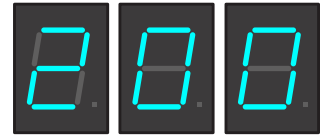

4. Después de que la Temperatura del Tanque esté ingresada, pulse el botón superior escondido una vez más. En la pantalla aparecerá P3, a continuación, mostrará el punto de la temperatura lista fijada. Rango: 2° hasta 20° por debajo de la temperatura "FIJADA".
5. Presione el botón (+) para aumentar el punto de fijación, o el botón (-) para disminuir el punto de fijación.

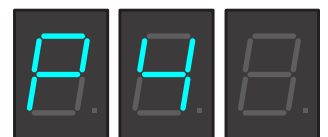
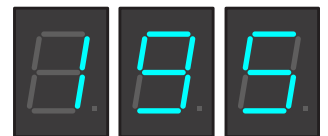

6. Pulse el botón superior oculto una vez más. La pantalla mostrará P4.
Esta pantalla le permitirá ENCENDER/APAGAR el modo de ahorro de energía "Auto".



NOTA: Apagar esta función **deshabilitará** "P5" y "P6".

7. Pulse el botón superior oculto una vez más. La pantalla mostrará P5.
Esto cambiará el modo entre modo de ahorro de energía 140°F (60°C) o el calentador de tanque "APAGADO".

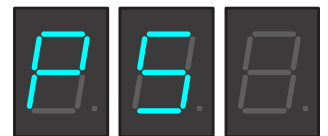

8. Pulse el botón superior oculto una vez más. La pantalla mostrará P6.
Este es el tiempo de retraso desde la última dispensación hasta la activación del modo de ahorro de energía. Rango: de 4 horas hasta 24 horas.

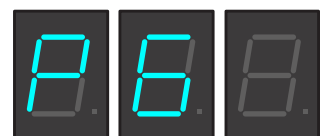

Continúa

PROGRAMACIÓN- H5-ELEMENT Continuación

LEVEL 2 PROGRAMMING

H2 – SELECCIÓN DE F° O C°

1. Para entrar en Programación de Nivel 2, presione y mantenga presionado el botón superior oculto hasta que aparezca H2 en la pantalla. Pulse el botón superior oculto. La pantalla mostrará **FAH** (Grados en Fahrenheit) o **CEn** (Grados en Centígrados).
2. Pulse los botones (+) o (-) para alternar entre **FAH** y **CEn**.
3. Después de fijar **FAH** o **CEn**, para salir de Programación de Nivel 2, pulse el botón superior oculto dos veces. La pantalla mostrará, la versión del software, luego la pantalla principal.

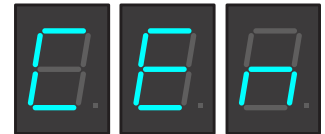

H3 - RESTAURAR LOS VALORES DE FÁBRICA

1. Para restaurar los Valores de Fábrica (Esto borra todos los ajustes que se han introducido previamente), pulse el botón superior oculto hasta que aparezca H2 en la pantalla (aproximadamente 6 segundos). Suelte el Botón superior oculto, luego pulse el Botón superior oculto una vez más. La pantalla mostrará H3, luego mostrará (- - -).
2. Presione y mantenga presionados ambos (+) y (-) para iniciar la restauración de los valores de fábrica. La pantalla (- - -) parpadeará durante este tiempo.
3. Cuando los valores de fábrica estén cargados, la pantalla dejará de parpadear, luego mostrará **don** (FINALIZADO). Ahora puede soltar los dos botones.

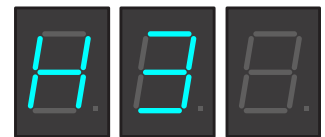

NOTA: Si usted suelta los dos botones en cualquier momento antes de que la pantalla muestre **don**, los Valores de Fábrica no se ingresarán. Los valores antiguos permanecerán en la memoria.

PROGRAMACIÓN - ELEMENTO H3E

Interruptor de bloqueo de programación:

El interruptor debe estar en la posición de "FIJADA" para poder acceder a los modos de programación.

1. Desconecte el dispensador de la fuente de alimentación.
2. Quite los tornillos 4-40 y la tapa superior.
3. Viendo de atrás para adelante, use un destornillador pequeño (o algo similar) a través de la ranura en la carcasa frontal para mover el interruptor a la posición de set.
4. Instale la tapa superior, conecte el dispensador a la fuente de alimentación.

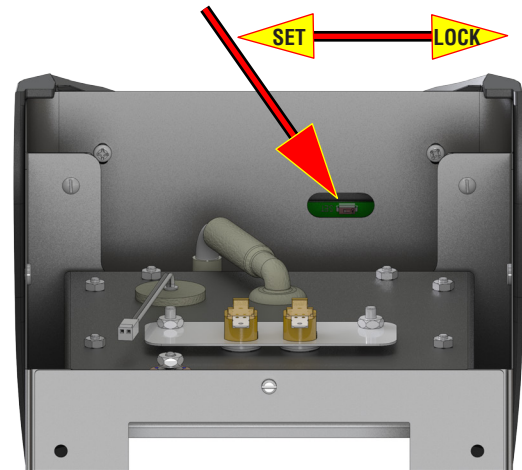

Botón de Programación

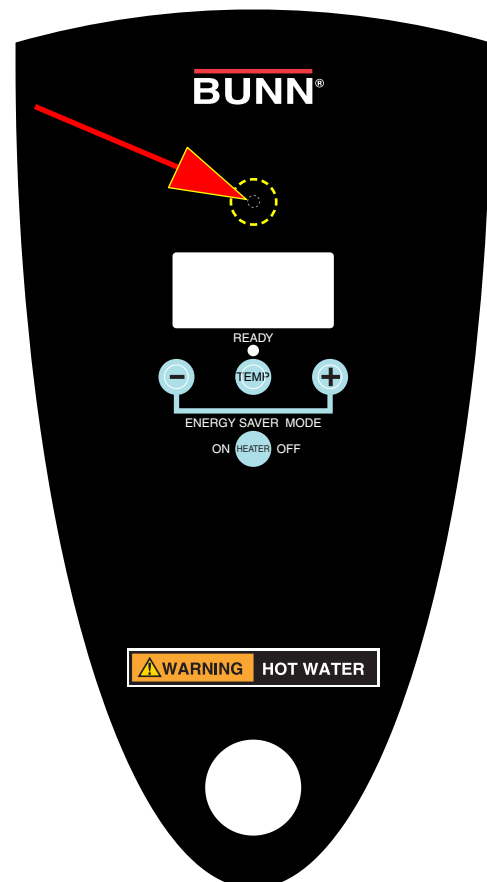

PROGRAMACIÓN - ELEMENTO H3E Continuación

Para versiones de software anteriores a 5.11

1. Pulse el botón oculto. La pantalla mostrará **P1**. La pantalla mostrará la temperatura “FIJADA”. Presione el botón (+) para aumentar el punto de fijación de temperatura o el botón (-) para disminuir el punto de fijación de temperatura.

Rango: 15°C (60°F) hasta 96°C (205°F). Por Defecto: 93°C.



2. Después de que la Temperatura del Tanque esté ingresada, pulse el botón oculto una vez más. En la pantalla aparecerá **P2**, a continuación, mostrará el punto de la temperatura lista fijada.

Rango: 2°C hasta 10°C por debajo de la temperatura “FIJADA” . Por Defecto: 90°C.



3. Presione el botón (+) para aumentar el punto de fijación, o el botón (-) para disminuir el punto de fijación.



4. Pulse el botón oculto una vez más. La pantalla mostrará **P3**. La pantalla le permitirá ENCENDER/APAGAR el modo de ahorro de energía “Auto”. Por Defecto: APAGADO.

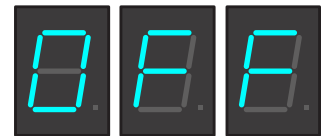

5. Pulse el botón oculto una vez más. La pantalla mostrará **P4**. Esto cambiará el modo de ahorro de energía entre 60°C (140°F) o calentador de tanque “APAGADO”.

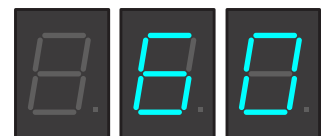
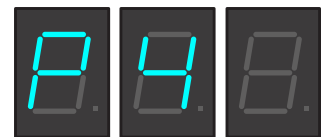

6. Pulse el botón superior oculto una vez más. La pantalla mostrará **P5**. Este es el tiempo de retraso desde la última dispensación hasta la activación del modo de ahorro de energía. Rango: 4 horas hasta 24 horas.

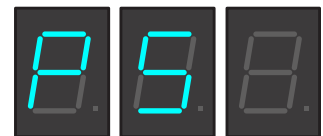

PROGRAMACIÓN - ELEMENTO H3E Continuación

PROGRAMACIÓN DE NIVEL 2

H1 - BLOQUEO DE DISPENSADO

1. Para entrar en Programación de Nivel 2, presione y mantenga presionado el botón oculto hasta que aparezca **H1** en la pantalla. Suelte el botón oculto. La pantalla mostrará “**noL**” (sin bloqueo) o **Loc** (bloqueo de dispensado).
2. Pulse los botones (+) o (-) para cambiar entre **noL** y **Loc**.



H2 - SELECCIÓN DE F° O C°

1. Para entrar en Programación de Nivel 2, presione y mantenga presionado el botón oculto hasta que aparezca **H1** en la pantalla. Pulse el botón superior oculto. La pantalla mostrará **CEn** (Grados en Centígrados) o **FAH** (Grados en Fahrenheit).
2. Pulse los botones (+) o (-) para cambiar entre **FAH** y **CEn**.



H3 - RESTAURAR LOS VALORES DE FÁBRICA

1. Para restaurar los Valores de Fábrica (Esto borra todos los ajustes que se han introducido previamente), pulse el botón oculto hasta que aparezca **H1** en la pantalla. Pulse el botón oculto, luego pulse el botón oculto una vez más. La pantalla mostrará **H3**, luego mostrará (- - -).
2. Presione y mantenga presionados ambos botones (+) y (-) para iniciar la reconfiguración a los valores de fábrica. La pantalla parpadeará (- - -) durante este tiempo.
3. Cuando los números de fábrica se hayan cargado, la pantalla dejará de parpadear, luego mostrará **don** (LISTO). Ahora puede soltar los dos botones.



NOTA: Si usted suelta los dos botones en cualquier momento antes de que la pantalla muestre don, Los Valores de Fábrica no se ingresarán. Los valores antiguos permanecerán en la memoria.

PROGRAMACIÓN - H3E/X ELEMENT Continuación

Para versiones de **software 5.11 y superiores**

P1: Selección de modelo. H5H, H5L, H3 desplácese a través de los números de modelos usando +/-.



P2: Pulse el botón escondido. La pantalla mostrará **P2**. La pantalla mostrará la temperatura "CONFIGURADA". Presione el botón (+) para incrementar la temperatura configurada, o el botón (-) para disminuir la temperatura configurada.

Rango: de 15°C (60°F) hasta 96°C (205°F). De Fábrica: 93°C (200°F)

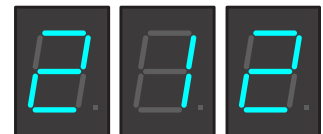

P3: Después de que se ingrese la Temperatura del Tanque, pulse el botón escondido una vez más. La pantalla mostrará **P3**, luego mostrará la temperatura configurada.

Rango: de 2°C (2°F) hasta 10°C (20°F) por debajo de la temperatura "Configurada".

De Fábrica: 5°F.

Presione el botón (+) para incrementar, o el botón (-) para disminuir el punto de configuración.

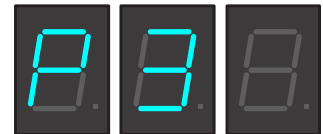

P4: Pulse el botón escondido una vez más. La pantalla mostrará **P4**. Esta pantalla le permitirá ENCENDER/APAGAR el modo "auto" de ahorro de energía. De Fábrica: APAGADO.

NOTA: Apagar esta función deshabilitará "P5" - "P6".



P5: Pulse el botón escondido una vez más. La pantalla mostrará **P5**.

Esto cambiará el modo de ahorro de energía entre 60°C (140°F) o calentador de tanque "APAGADO".

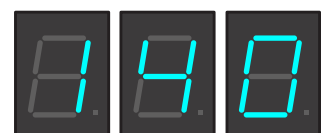
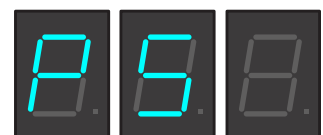

PROGRAMACIÓN - H3E ELEMENT Continuación

P6: Pulse el botón escondido una vez más. La pantalla mostrará **P6**.

Esta es la demora desde la última dispensación para activar el modo de ahorro de energía.

Rango: de 4 horas hasta 24 horas.



P7: Pulse el botón escondido una vez más. La pantalla mostrará **P7**.

Esto configura el tiempo de dispensado para el “Control de Porción”. De Fábrica es “0” (Presionar y Sostener).

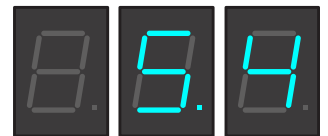

Durante la salida del modo de programación, se mostrará la versión del software.

NOTA: Referirse a la página 17 para los modos H1 - H3.

DRENAR EL DISPENSADOR

- OHW

PRECAUCIÓN – El dispensador debe estar desconectado de la fuente de energía durante estos pasos.

1. Desconecte el dispensador de la fuente de energía y permita que el dispensador se enfríe.
2. Incline el dispensador hacia adelante sobre el fregadero.
3. Abra el grifo.
4. Continúe inclinando el dispensador hacia adelante sobre el fregadero hasta que deje de fluir agua.

NOTA – El dispensador debe llenarse usando los pasos de CONFIGURACIÓN INICIAL antes de volver a conectarlo a la fuente de energía.

- TODOS LOS MODELOS DE 2 Y 5 GALONES

1. Desconecte el dispensador de la fuente de energía y permita que el dispensador se enfríe.
2. Quite la/ las tapa(s) de acceso superior(es) trasera(s).
3. Cierre la abrazadera de cierre blanca en la manguera larga entre el tanque y el solenoide de entrada.
4. Desconecte la abrazadera de manguera y la manguera del solenoide de entrada o la válvula de cheque.
5. Coloque el extremo de la manguera de drenaje en un contenedor con una capacidad mínima de 2.0 galones (7.5 L) HW2, 5Gal/18.9L para H5E,M,X, y Element.
6. Suelte la abrazadera blanca para drenar el agua del tanque.
7. Cuando el tanque esté vacío, vuelva a colocar la manguera en el solenoide (o el control de flujo) y vuelva a apretar la abrazadera negra.

NOTA: ¡No apriete la abrazadera blanca!

8. Vuelva a colocar la tapa de acceso.

- MODELOS DE 10 GALONES

1. Desconecte el dispensador de la fuente de energía y permita que el dispensador se enfríe.
2. Quite la tapa de acceso a la izquierda.
3. Cierre la abrazadera de cierre blanca en la manguera larga entre el tanque y el solenoide de entrada.
4. Desconecte la abrazadera de la manguera y el tapón del extremo suelto de la manguera larga.
5. Coloque el extremo de la manguera de drenaje en un contenedor con una capacidad mínima de 10Gal/37.8L.
6. Suelte la abrazadera blanca para drenar el agua del tanque.
7. Cuando el tanque esté vacío, vuelva a colocar la abrazadera y el tapón y vuelva a apretar la abrazadera negra.
8. Vuelva a colocar la tapa de acceso.

Método alternativo:

- TODOS LOS MODELOS DE 2, 5 Y 10 GALONES

PRECAUCIÓN - El dispensador debe estar desconectado de la fuente de energía durante estos pasos.

1. Desconecte el dispensador de la fuente de energía.
2. Apague y desconecte el suministro de agua entrante y permita que el dispensador se enfríe.
3. Quite los tornillos 4-40 y la tapa superior.
4. Quite con cuidado una de las arandelas de la tapa del tanque.
5. Inserte una manguera hasta el fondo del tanque y saque TODA el agua con sifón.

LIMPIEZA

Se recomienda el uso de un paño húmedo enjuagado en cualquier detergente líquido suave, no abrasivo, para limpiar todas las superficies en los equipos Bunn-O-Matic.

INSTALACIÓN MONTADA EN PARED – SOLO PARA MODELOS DE 5 GALONES

Si el dispensador está montado en la pared, la parte inferior del dispensador debería de estar a la misma altura que un mostrador o la parte superior de una mesa. Use la parte B.O.M. #12542.0000 para el Kit de Soporte de Pared para montaje lateral o el #13125.0001 para el Kit de Soporte de Pared para montaje frontal.

SOPORTE PARA RECIPIENTES GRANDES

PRECAUCIÓN: Si el dispensador se usará con recipientes más grandes, tales como jarras u ollas, esos recipientes deben de estar adecuadamente apoyados durante el dispensado de agua caliente para prevenir el derrame de agua muy caliente. Este apoyo puede ser proporcionado por una mesa o un mostrador o use la parte B.O.M #12599.0000 Kit de Estante.